



# Washdown

CEJN, Ihr Partner für leistungsfähige, langlebige Reinigungsprodukte



CEJN Washdown-Produkte sind eine perfekte Wahl für eine saubere Umgebung. Ideal für LKW, Bus, Bahn, Landwirtschaft und Kommunal etc.

Als **Hersteller** vor Ort gewährleisten wir Unterstützung auch nach dem Verkauf

## Edelstahl-Schlauchaufroller für einen effizienten Waschvorgang

Der CEJN Edelstahl-Schlauchaufroller AISI304, effizient und leicht zu handhaben, für Reinigungszwecke in verschiedenen Umgebungen, sowohl im Innen- als auch im Aussenbereich.

- Langlebige Konstruktion
- Leicht zu reinigen
- Inkl. Zuleitungsschlauch mit Drehbuchse

NEU



## Spritzpistole

- aus Edelstahl oder Messing mit Polypropylen-Schutz
- mit oder ohne Drehgelenk
- für Heisswasser bis 90°C



## Tropffreie Schnellverschlusskupplungen

- aus Edelstahl oder Messing



## Sicherheitsblaspistole

- Suva Baumusterprüfbescheinigung 7248

suva  
CERTIFICATION

NEU



## Sicherheitskupplung eSafe aus Edelstahl

- für Druckluft

NEU





	Artikel-Nr.	Bezeichnung	Preis CHF
		<b>Schlauchaufroller AISI 304</b> Temperaturbereich: 5°C - +70°C, Arbeitsdruck: ohne Schlauch max. 40 bar, mit Schlauch 10 bar (70°C), 20 bar (25°C) Mit Zuleitungsschlauch, für Fluide und Luft 	
	19 913 1100	Ohne Schlauch <b>1/2"</b> (max. 1/2" 20m.) H494 x B230/243 (Fuss) x L470 mm	997.20
	19 913 1035	Länge <b>15m</b> , Industrie Gummi Schlauch 1/2" Ø <b>13x20mm</b>	1'148.00
	19 913 1140	Länge <b>20m</b> , Industrie Gummi Schlauch 1/2" Ø <b>13x20mm</b>	1'356.80
	19 913 1150	Länge <b>25m</b> , Industrie Gummi Schlauch 1/2" Ø <b>13x20mm</b>	1'544.80
	19 913 1200	Ohne Schlauch <b>3/4"</b> (max. 3/4" 20m) (H512 x B305/380 (Fuss) x L 470mm)	1'164.30
	19 913 1136	Länge <b>15m</b> , Industrie Gummi Schlauch 3/4" Ø <b>19x27mm</b>	1'596.30
	19 913 1240	Länge <b>20m</b> , Industrie Gummi Schlauch 3/4" Ø <b>19x27mm</b>	1'765.30
	19 913 1065	Länge <b>15m</b> , <b>Hochdruckschlauch</b> 3/8" 9.9x16.6mm hellblau, <b>400 bar</b> , Temperatur Heisswasser max. 150°C, ohne Zuleitungsschlauch	1'189.70
		19 913 9500	<b>Zubehör und Ersatzteile</b> Schwenkplatte AISI 304 zu Artikel-Nr. 1100, 1115, 1116, 1109, 1125, 1065
19 913 9501		Schwenkplatte AISI 304 zu Artikel-Nr. 1200, 1220	212.10
19 913 9224		Zuleitungsschlauch 1/2" 1m, Industriegummi schwarz	73.40
19 913 9225		Zuleitungsschlauch 1/2" 2m, Industriegummi schwarz	99.80
19 913 9226		Zuleitungsschlauch 1/2" 3m, Industriegummi schwarz	125.70
19 913 9227		Zuleitungsschlauch 3/4" 1m, Industriegummi schwarz	134.10
19 913 9228		Zuleitungsschlauch 3/4" 2m, Industriegummi schwarz	172.10
19 913 9229		Zuleitungsschlauch 3/4" 3m, Industriegummi schwarz	210.00
19 913 9248		Schlauchschutz 13x20mm gelb	7.00
19 913 9250		Schlauchschutz 13x20mm weiss	7.00
19 913 9252		Schlauchschutz 13x20mm grün	7.00
19 913 9254		Schlauchschutz 13x20mm rot	7.00
19 913 9256		Schlauchschutz 13x20mm blau	7.00
19 913 9510		Drehgelenk 1/2" Midi	71.00
19 913 9511		Drehgelenk 3/4" Maxi	122.30
19 913 9512	Drehgelenk Hochdruck 400 bar	90.40	
19 913 9524	Stopp Ball 1/2"	13.80	
19 913 9525	Stopp Ball 3/4"	17.80	



# Washdown

## Hygienegerechter Aufroller für Reinigung

**Edelstahl**



Drehbarer Arm für vielfältige Befestigungsmöglichkeiten, 5 unterschiedliche Positionen

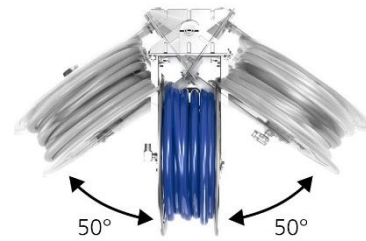

Schwenk-Halterung für ein Plus an Ergonomie, komfortabel über längere Entfernungen abrollen, optional

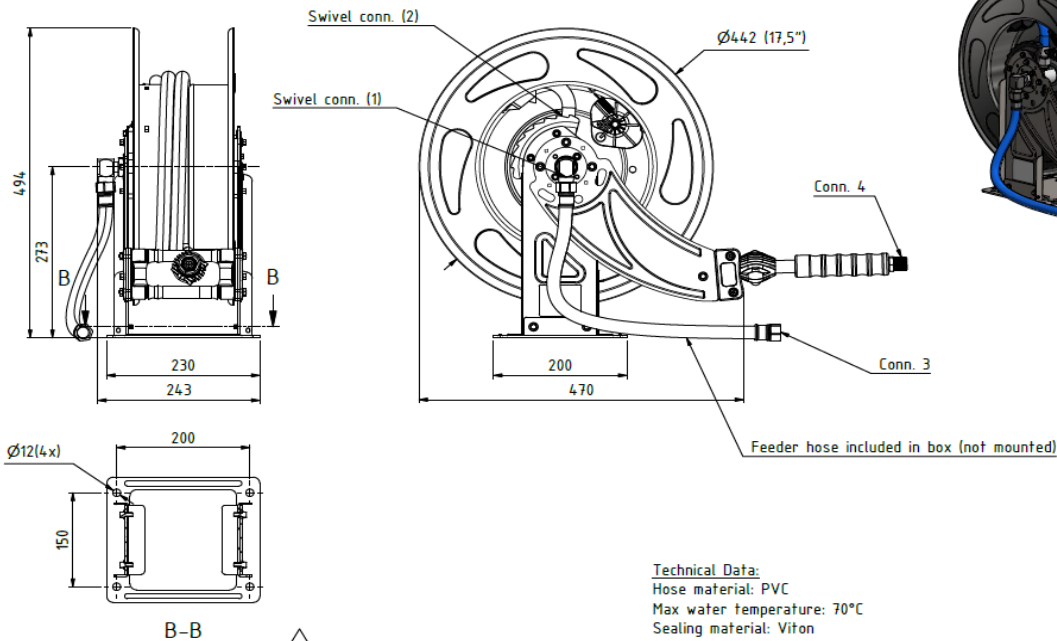











Product Data - Stainless Steel Reels (Wash Down)

Art.no.	Hose length	IDxOD [mm]	Conn. 3	Conn. 4	Weight [kg]
19 913 1120	20m (65ft)	13x20	G 1/2" fem swivel nut	R 1/2" male	25
19 913 1115	15m (49 ft)	13x20	G 1/2" fem swivel nut	R 1/2" male	23,5





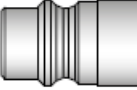





**Technical Data:**  
 Hose material: PVC  
 Max water temperature: 70°C  
 Sealing material: Viton  
 Max pressure: 10bar (140PSI) 70°C / 20bar (280PSI) 25°C  
 Reel material: AISI 304 (Inlet conn. in brass)  
 Feeder hose length: 1m  
 Hose Reel Swivel connections:  
 INLET: R 1/2" male (1)  
 OUTLET: G 1/2" male (2)

**Anschluss ist nicht kompatibel, 3/4" Schlauch hat 1" Swivelanschluss**

	Scale: 1 : 5	Drawn: CABANLA	Checked: JOTU	Appr.: JOOL	ECC: 000881	Date: 2021-03-12
Assembly Drawing			509131120		Rev: AC	Draw: 1/(1)

	Artikel-Nr.	Bezeichnung	Preis
 <p>Fixierfunktion für Griff</p>	19 913 9002 19 913 9003	<p><b>Spritzpistole</b> mit Polypropylen-Schutz, Dichtung Viton, für Heisswasser bis 90°C, bei Dauereinsatz bis 60°C, max. Arbeitsdruck 24 bar, Durchfluss 60l/min, bei 5 bar Durchfluss 31 l/min</p> <p>aus <b>Edelstahl AISI 316</b> 1/2" IG aus <b>Edelstahl AISI 316</b>, schwenkbar mit Drehgelenk, 1/2" IG</p>  <p>Position 1: Breiter / Konischer Sprühstrahl Position 2: Kräftiger Punktstrahl</p> <p>Je nach Position des Griffs lässt sich der Sprühstrahl von breit auf schmal und gezielt einstellen.</p>	329.00 389.00
 <p>Edelstahl</p>	10 577 0210 10 577 1210 10 577 5210  10 677 0210 10 677 1210 10 677 5210	<p><b>Tropffreie Sicherheit-Schnellverschlusskupplungen</b> <b>Non-Drip Edelstahl AISI 316</b>, max. Arbeitsdruck 20 bar Temperaturbereich: -5°C - +205°C</p> <p>Sicherheitskupplung 1/2" IG, ohne Ventil FPM Markierung grün Sicherheitskupplung 1/2" IG mit Ventil FPM Markierung grün Nippel 1/2" IG ohne Ventil FPM Markierung grün</p> <p>Sicherheitskupplung 3/4" IG ohne Ventil FPM Markierung grün Sicherheitskupplung 3/4" IG mit Ventil FPM Markierung grün Nippel 3/4" IG ohne Ventil FPM Markierung grün</p> <p><i>Erhältlich als: einseitig / beidseitig absperrend / mit freiem Durchgang Weitere Farbcodierungen oder mechanische Codierung auf Anfrage. Suva Baumusterprüfbescheinigung Nr. 6692+6693</i></p>	154.10 206.20 72.70  297.30 391.60 101.60
 <p>Edelstahl</p>	CAG-19-900-1835A CAG-19-900-1847A CAG-19-900-2237E	<p><b>Adapter</b> Adapter Edelstahl 316 R1/2" AG – R1/2" AG Adapter Edelstahl 316 R3/4" AG – R3/4" AG Adapter Edelstahl 316 G3/4" IG – R1/2" AG</p>	9.70 13.30 38.20
 <p>Edelstahl</p>	10 301 2202 10 301 2242  CAG-10-301-5152 CAG-10-301-5202	<p><b>Sicherheitskupplung eSafe Serie 301 CH-Profil Aro210 NW5.5</b> <b>Edelstahl AISI 316</b>, Temperaturbereich: NBR -20°C - +100°C, max. Arbeitsdruck 16 bar Kupplung G 1/4" IG NBR Kupplung G 1/4" IG NBR/EPDM Dichtung (FDA konform)</p> <p><b>Nippel Serie 301</b> Nippel R 1/4" AG Nippel G 1/4" IG</p>  <p> CH-Profil</p>	141.00 219.50  26.30 41.10
 <p>Edelstahl</p> <p><b>suva</b> CERTIFICATION</p>	10 326 2154 10 326 2155 10 326 2202 10 326 2204 10 326 2062  10 326 5152 10 326 5154 10 326 5232 10 326 5062	<p><b>Sicherheitskupplung eSafe Serie 326, Eurostandard 7.4</b> Temperaturbereich: NBR -20°C - +100°C, max. Arbeitsdruck 16 bar Sicherheitskupplung R 3/8" AG Sicherheitskupplung R 1/2" AG Sicherheitskupplung G 1/4" IG Sicherheitskupplung G 3/8" IG Sicherheitskupplung Streamline 8x12mm</p> <p><b>Nippel Serie 326</b> Nippel R 1/4" AG Nippel R 3/8" AG Nippel G 1/4" IG Nippel Streamline 8x12mm</p> <p><i>Suva Baumusterprüfbescheinigung Nr. 7162</i></p>  <p> Euro-Profil</p>	156.00 176.00 154.00 156.00 179.00  43.50 69.90 42.10 89.30
 <p><b>suvapro</b> CERTIFICATION</p>	19 958 9707E 19 958 9708E  19 958 9898E 19 958 9899E	<p><b>Spiral-Schlauchset, Serie 326 eSafe, Edelstahl AISI 316</b> FDA zugelassen, max. Arbeitsdruck 10 bar, Temperatur -20°C - +70°C 8x12mm Streamline, Länge 6m 8x12mm Streamline, Länge 8m</p> <p><b>PUR-Schlauchset gerade</b> 8x12mm, Länge 10m 8x12mm, Länge 15m</p>	304.30 323.30  305.70 334.20

	Artikel-Nr.	Bezeichnung	Preis CHF
	19 913 9000 19 913 9001	<b>Spritzpistole</b> mit Polypropylen-Schutz, für Heisswasser bis 90°Grad, bei Dauereinsatz bis 60° Grad, Dichtung Viton, max. Arbeitsdruck 24 bar, Durchfluss 60l/min, bei 5 bar Durchfluss 31 l/min  aus Messing vernickelt, 1/2" IG aus Messing vernickelt, schwenkbar mit Drehgelenk, 1/2" IG	116.00 128.00
	11 210 0355  11 210 0455	<b>MultiFlow</b> Temperaturbereich: -20°C - +80°C, max. Betriebsdruck 16 bar <b>Flüssigkeitspistole</b> , verstellbare tropffreie Düse schwarz G 1/2" IG  <b>Pistole für Druckluft &amp; Flüssigkeiten</b> verstellbare Düse rot G 1/2" IG	68.20  63.60
	19 911 2230 19 911 2240	<b>Schlauchaufroller für Wasser und Luft, 9.5x13.5mm</b> Temperaturbereich: 5°C - +60°C, max. Betriebsdruck 9 bar Länge 14m, 9.5x13.5mm, R 3/8" AG Länge 10m, 11x16mm, R 1/2" AG	398.30 435.70
	19 958 1240M 19 958 1640M	<b>Wasserschlauch PUR hellblau</b> Temperaturbereich: -30°C - +70°C, max. Betriebsdruck 10 bar 8x12mm 11x16mm	6.50 13.50
	10 567 0200 10 567 1200 10 567 5200 10 667 0200 10 667 1200 10 667 5200	<b>Tropffreie Sicherheits-Schnellverschlusskupplungen</b> <b>Non-Drip Messing vernickelt</b> , max. Arbeitsdruck 20 bar Temperaturbereich: NBR -15°C - +100°C / FPM -5°C - +205°C / EPDM -20°C - +150°C Kupplung 1/2" IG ohne Ventil, Markierung grün NBR Kupplung 1/2" IG mit Ventil, Markierung grün NBR Nippel 1/2" IG ohne Ventil Markierung grün NBR Kupplung 3/4" IG ohne Ventil Markierung grün NBR Kupplung 3/4" IG mit Ventil Markierung grün NBR Nippel 3/4" IG ohne Ventil Markierung grün NB <i>Suva Baumusterprüfbescheinigung Nr. 6690,6691 und 6694,6695</i>	58.40 66.90 19.00 104.30 138.80 36.90
	10 411 1205 10 411 1207 10 417 0205 10 417 0207 10 417 0255 10 417 0257  10 411 5205 10 411 5207 10 411 5255 10 411 5257	<b>Fluid „Classic“ Serie 411 (Messing vernickelt) &amp; 417 (Messing verchromt)</b> Temperaturbereich: -30°C - +100°C, max. Arbeitsdruck 35bar Kupplung G 1/2" IG mit Ventil Kupplung G 3/4" IG mit Ventil Kupplung G 1/2" IG ohne Ventil, mit Dichtung Kupplung G 3/4" IG ohne Ventil Kupplung G 1/2" AG ohne Ventil Kupplung G 3/4" AG ohne Ventil  Nippel G 1/2" IG ohne Ventil mit Dichtung Nippel G 3/4" IG ohne Ventil Nippel R 1/2" AG ohne Ventil Nippel R 3/4" AG ohne Ventil	60.10 60.10 25.70 37.90 22.10 37.20  11.80 18.40 11.20 18.40
	19 900 2237 19 900 1235	<b>Adapter</b> Adapter Messing vernickelt G3/4"IG – G1/2" AG Adapter Messing vernickelt G1/2"AG – G1/2" AG	9.70 4.10

	Artikel-Nr.	Bezeichnung	Preis CHF	
 	10 300 2154	<b>Sicherheitskupplung eSafe &amp; Nippel Serie 300, Aro210 NW5.5 verz. Stahl</b> Temperaturbereich: NBR -20°C - +100°C, max. Arbeitsdruck 16 bar Kupplung R 3/8" AG NBR	26.60	
	10 300 2155	Kupplung R 1/2" AG NBR	26.60	
	10 300 2202	Kupplung G 1/4" IG NBR	26.60	
	10 300 2204	Kupplung G 3/8" IG NBR	26.60	
	10 300 2062	Kupplung Streamline 8x12mm NBR	31.10	
	10 300 2063	Kupplung Streamline 9.5x13.5mm NBR	32.10	
	10 300 2066	Kupplung Streamline 11x16mm NBR	33.90	
		<b>Nippel Serie 300</b>		
	10 300 5152	Nippel R 1/4" AG	3.10	
	10 300 5154	Nippel R 3/8" AG	5.40	
	10 300 5202	Nippel G 1/4" IG	3.90	
	10 300 5062	Nippel Streamline 8x12mm	10.60	
	10 300 5063	Nippel Streamline 9.5x13.5mm	19.30	
	10 300 5066	NippelStreamline 11x16mm	24.20	
		<i>Suva Baumusterprüfbescheinigung Nr. 7031</i>		
	  	10 301 2202	<b>Sicherheitskupplung eSafe Serie 301 CH-Profil Aro210 NW5.5 AISI 316</b> Temperaturbereich: NBR -20°C - +100°C, max. Arbeitsdruck 16 bar Kupplung G 1/4" IG	141.00
		10 301 5152	Nippel R 1/4" AG	26.30
10 301 5202		Nippel G 1/4" IG	41.10	
		<i>Suva Baumusterprüfbescheinigung Nr. 7031</i>		
 	10 320 2154	<b>Sicherheitskupplung eSafe Serie 320 Eurostandard NW7.4 Verz. Stahl</b> Temperaturbereich: NBR -20°C - +100°C, max. Arbeitsdruck 16 bar Kupplung R 3/8" AG	24.70	
	10 320 2155	Kupplung R 1/2" AG	24.70	
	10 320 2202	Kupplung G 1/4" IG	24.70	
	10 320 2204	Kupplung G 3/8" IG	24.70	
	10 320 2062	Kupplung Streamline 8x12mm	29.00	
	10 320 2063	Kupplung Streamline 9.5x13.5mm	29.60	
	10 320 2066	Kupplung Streamline 11x16mm	31.50	
		<b>Nippel Serie 320</b>		
	10 320 5152	Nippel R 1/4" AG	4.10	
	10 320 5154	Nippel R 3/8" AG	4.50	
	10 320 5202	Nippel G 1/4" IG	4.50	
	10 320 5062	Nippel Streamline 8x12mm	11.40	
	10 320 5063	Nippel Streamline 9.5x13.5mm	16.90	
	10 320 5066	Nippel Streamline 11x16mm	16.90	
		<i>Suva Baumusterprüfbescheinigung Nr.7033</i>		
	  	10 326 2154	<b>Sicherheitskupplung eSafe &amp; Nippel Serie 326 Eurostandard 7.4</b> Temperaturbereich: NBR -20°C - +100°C, max. Arbeitsdruck 16 bar Kupplung R 3/8" AG	156.00
		10 326 2155	Kupplung R 1/2" AG	176.00
10 326 2202		Kupplung G 1/4" IG	154.00	
10 326 2204		Kupplung G 3/8" IG	156.00	
10 326 2062		Kupplung Streamline 8x12mm	179.00	
		<b>Nippel Serie 326</b>		
10 326 5152		Nippel R 1/4" AG	43.50	
10 326 5154		Nippel R 3/8" AG	69.90	
10 326 5232		Nippel G 1/4" IG	42.10	
10 326 5062		Nippel Streamline 8x12mm	89.30	
		<i>Suva Baumusterprüfbescheinigung Nr. 7162</i>		

	Artikel-Nr.	Bezeichnung	Preis CHF
 <p><b>Neu!</b> <b>suva</b> CERTIFICATION</p>	11 208 3200	<b>Sicherheitsblaspistolen Serie 208, Suva zertifiziert</b> Temperaturbereich: -20°C - +60°C, max. Arbeitsdruck 16 bar	
	11 208 0952	<b>Sicherheitsblaspistole Serie 208, Star-Tip Düse</b> 90mm Rohr, G 1/4" IG, 79 dB(A), 190l/min <b>Sicherheitsblaspistole Serie 208</b> , 90mm Rohr, G 1/4" IG, nicht abnehmbar, Schalldämpferdüse schwarz, 83,5 dB(A), 398l/min <i>Für effizientes Arbeiten mit Sicherheitsblaspistole zu unschlagbarem Preis Suva Baumusterprüfbescheinigung Nr. 6412 &amp; 7248</i>	23.80 32.70
	11 208 9960	<b>Zubehör Sicherheitsblaspistolen</b>	
	11 208 9955	<b>Gummi-Düsen Set</b> mit 3 Aufsätzen, abnehmbar (ø14, 25, 35mm) <b>Sicherheitsschutzschild</b> zu Serie 208	30.00 6.90
 <p><b>suva</b> CERTIFICATION</p>	11 210 9952S	<b>Sicherheitsblaspistole MultiFlow Serie 210</b> Temperaturbereich: -20°C - +60°C, max. Arbeitsdruck 16 bar 90mm Rohr G 1/4" IG, Schalldämpfer schwarz, nicht abnehmbar	76.00
	11 210 9965S	G 1/4" IG Schalldämpfer blau, nicht abnehmbar <i>Suva Baumusterprüfbescheinigung Nr. 7158 &amp; 7159</i>	62.00
	19 958 1220M	<b>PUR Schlauch, mit Gewebe, per Meter od. Rollen, FDA zugelassen</b> Temperaturbereich: -20°C - +60°C, max. Arbeitsdruck 16 bar 8x12mm, Druckluft	per M. 6.20
	19 958 1350M	9,5x 13,5mm, Druckluft	8.40
	19 958 1600M	11x16mm, Druckluft	12.90
	19 958 1801M	13x18mm, Druckluft	15.50
	19 958 1288M	<b>PUR Schlauch Hi-Vis, m.Gewebe</b> per Meter od.Rollen, FDA zugelassen Temperaturbereich: -20°C - +60°C, max. Arbeitsdruck 16 bar 8 x 12mm	per M. 6.30
	19 958 1388M	9,5 x 13,5	8.50
	19 958 1688M	11 x 16mm	6.50
	19 958 1888M	13 x 18mm	16.40
 <p>Anschlusselement</p>	199029000/9200	<b>Multi-Link Druckluft-Leitungssystem</b> Als Endstück wie auch als Ringleitung einsetzbar Anschluss-/Erweiterungselement <b>Serie 300/320</b> mit 1 Sicherheitskupplung und Verbindungsteil (z.B.zu bestehendem 2er Luftabgang als Erweit.)	39.80
	199029001/9201	Luftabgang mit 1 Sicherheitskupplung, <b>Serie 300/320</b>	81.60
	199029002/9202	Luftabgang mit 2 Sicherheitskupplungen, <b>Serie 300/320</b>	112.80
	199029003/9203	Luftabgang mit 3 Sicherheitskupplungen, <b>Serie 300/320</b>	143.00
	199029004/9204	Luftabgang mit 4 Sicherheitskupplungen, <b>Serie 300/320</b>	175.60
	19 958 1615	<b>Stream-Line Adapter</b> Stream-Line-Adapter R 1/2" AG - 11x16mm, nicht drehbar	15.40
	19 958 1865	Stream-Line-Adapter G1/2" AG - 13x18mm, nicht drehbar	25.20
	19 958 1687	Adapter R 1/2" AG zu PUR Schlauch 11x16mm, drehbar	22.60
	19 900 5305	T-Stück G 1/2" IG/IG/IG	11.10
		19 503 1402	<b>Filter-Regler mit Manometer</b> , Aluminium Ausführung, max. 16 bar Filter / Regler Modell 651 G 1/4" IG 25µm
19 503 5405		Filter / Regler Modell 652 G 1/2" IG 25µm	134.60
19 503 1202		Regler Modell 651 mit Manometer G 1/4" IG	74.90
19 503 5205		Regler Modell 652 mit Manometer G 1/2" IG	96.60
19 503 5115		Filter 5µm, Modell 652 G 1/2" IG	82.70
19 503 5125		Filter 0.01µm, Modell 652 G 1/2" IG	198.90

	Artikel-Nr.	Bezeichnung	Preis CHF	
	<b>suva</b> <small>CERTIFICATION</small>	<b>Spiral-Schlauchset, Serie 300 eSafe</b> FDA zugelassen, max. Arbeitsdruck 10 bar, Temperatur -20°C - +70°C 6.5x10mm Streamline, Länge 4m 6.5x10mm Streamline, Länge 6m 8x12mm Streamline, Länge 8m <b>PUR-Schlauchset gerade</b> 8x12mm, Länge 10m 8x12mm, Länge 15m	 64.30 76.00 107.30 93.80 122.40	
	<b>suva</b> <small>CERTIFICATION</small>	<b>Spiral-Schlauchset Serie 320 eSafe</b> verzinkter Stahl FDA zugelassen, max. Arbeitsdruck 10 bar, Temperatur -20°C - +70°C 6,5x10mm Streamline, Länge 4m 8x12mm Streamline, Länge 6m 8x12mm Streamline, Länge 8m <b>PUR Schlauchset gerade Serie 320 eSafe</b> verz. Stahl 8x12mm Streamline, Länge 10m 8x12mm Streamline, Länge 15m	 62.30 73.10 103.80 96.30 123.80	
	<b>suva</b> <small>CERTIFICATION</small>	<b>Spiral-Schlauchset PUR</b> FDA zugelassen 6,5x10mm Streamline, Länge 6m mit Sicherheitsblaspistole 11 208 3200, Nippel Serie 300 (CH-Profil)	 79.10	
	<b>⚠ KEINE Stolpergefahr durch am Boden liegende Schläuche!</b> Automatische Schlauch- und Kabelaufroller für Ordnung, Sicherheit und Wohlbefinden am Arbeitsplatz!			
		<b>Sicherheits-Schlauchaufroller für Druckluft</b> Temperaturbereich: -20°C - +60°C, max. Arbeitsdruck 16 bar 10m, 8x12mm, R 1/4" AG 16 bar 10m, 8x12mm, R 1/4" AG 16 bar <b>Hi-Vis Schlauch</b> 17m, 8x12mm, R 1/4" AG 16 bar 17m, 8x12mm, R 1/4" AG 16 bar, <b>Hi-Vis Schlauch</b> 14m, 9.5x13.5mm, R 3/8" AG 16 bar 10m, 11x16mm, R 1/2" AG 16 bar	 316.00 332.00 398.30 418.00 398.30 435.70	
<b>Sicherheits-Kabelaufroller 240 Volt</b> Temperaturbereich: -10°C - +50°C 10m, <b>IP 44</b> , 3x1,5mm, 10 Amp., 2400 W, CH-Stecker 17m, <b>IP 44</b> , 3x1,5mm, 10 Amp., 2400 W, CH-Stecker 16m, <b>IP 653x 1,5nn</b> , 10 Amp., 2400 W, CEE-Stecker		 334.70 418.90 598.50		



So funktionieren Stream-Line Anschlüsse

### Warum CEJN?

Weil wir unsere Produkte stetig weiter entwickeln um Ihre aktuellen Anforderungen optimal abzudecken. Als Hersteller vor Ort gewähren wir Unterstützung und After-Sales Support.