



# Safety Reel

## Příručka

1991123XX – Kabelový naviják, M (elektrický)



Edition B - 2022-06-02



Návod k použití:  
[www.cejn.com/safetyreel](http://www.cejn.com/safetyreel)

**Prohlášení o shodě ES** – Prohlašujeme, že níže uvedené výrobky:  
kabelové navijáky typu 19 911 23XX splňují požadavky norem:  
2006/42/ES, 2014/35/ES, SS-EN 61242\_1997/A2\_2016/C1, SS-EN\_61316

CEJN AB  
Hasslumsvägen 33  
S-541 25 Skövde  
Sweden  
[www.cejn.com](http://www.cejn.com)

## 1. Bezpečnost



### VAROVÁNÍ!

Výrobky jsou určeny k použití zsvěcenými osobami, které mají technické dovednosti nezbytné k posouzení vlastní vhodnosti k danému použití. Důkladně si přečtěte všechny bezpečnostní pokyny před tím, než budete toto zařízení instalovat, používat nebo provádět jeho údržbu. Montáž a opravy kabelového navijáku smí provádět výhradně kvalifikovaný technik (např. elektrikář). Kabelový naviják má tepelnou ochranu proti přetížení a musí být správně nainstalován, jinak hrozí vysoké riziko úrazu elektrickým proudem. Tento kabelový naviják prošel zkouškami funkčnosti a kvality v souladu s normami SS-EN 61242\_1997/A2\_2016/C1 a SS-EN\_61316



Řiďte se konkrétními národními předpisy pro instalaci. Naviják je vhodný pro provoz uvnitř budov i venku, IP44. Při výměně zástrčky používejte pouze zástrčku vyhovující normě IEC 60309-1 nebo IEC 60309-2, lze použít minimálně 10 A, IP44.

Kabelový naviják a samotný kabel je nutné před každým použitím pravidelně kontrolovat z hlediska poškození a opotřebení. Jakákoli poškození nebo závady je nutno okamžitě opravit. Poškozený kabel je nutno vyměnit!

Zařízení připojená ke kabelovému navijáku nesmí překročit maximální povolený příkon navijáku. Z bezpečnostních důvodů je zakázáno provádět na kabelovém navijáku jakékoliv úpravy.



### NEBEZPEČÍ!

Kontakt s částmi pod napětím může způsobit úraz elektrickým proudem, zranění nebo smrt! Nikdy neotevírejte kabelový naviják, jestliže je připojený k napájení. Před prováděním servisu nebo oprav je nutné vždy odpojit napájení.

## 2. Instalace

Podrobnější informace o instalaci a provozu navijáku najdete v našich instruktážních videích na webu [www.cejn.com/safetyreel](http://www.cejn.com/safetyreel)

### 2.1 Montáž

1

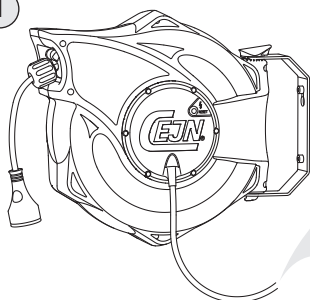

2

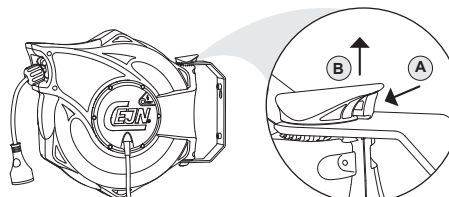

3

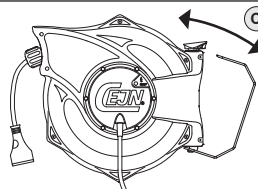

4

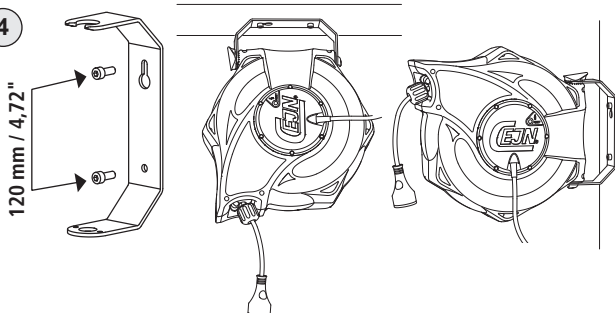

5

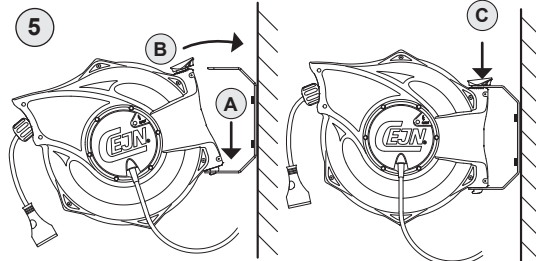

### 3. Provoz

#### 2.2 Poloha zarážky

Zarážku je povoleno posunout směrem dovnitř. Síla pružiny nevyžaduje žádné nastavení. Další informace najdete v instruktážním videu na webu [www.cejn.com/safetyreel](http://www.cejn.com/safetyreel)

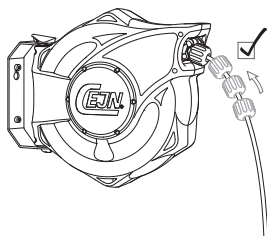

#### 3.1 Vytažení kabelu

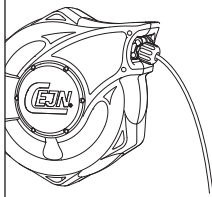

(1) Vytáhněte požadovanou délku kabelu.

(2) Chcete-li kabel zajistit, pomalu vytáhněte kousek kabelu, dokud neuslyšíte cvaknutí signalizující zajištění západky.

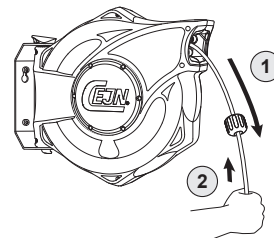

#### 3.2 Navinutí kabelu

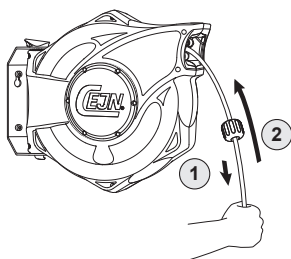

Chcete-li kabel odjistit, jakmile ho přestanete používat, (1) jednoduše ho kousek povytáhněte a poslouchejte, dokud západka nepřestane cvakat.

(2) Pak nechte kabel pomalu navinout zpět do krytu.

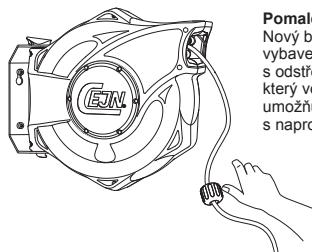

#### Pomalé navinutí

Nový bezpečnostní naviják je vybaven robustním bubnem s odstředivým přerušováním, který ve spojení se silnou pružinou umožňuje pomalé a stále navijení s naprostou provozní bezpečností.

#### 3.3 Kabel nelze zcela navinout

Pokud se kabel při navijení zasekne, jednoduše ho zcela vytáhněte a nechte ho volně navinout. Pokud narazíte na jiné problémy nebo závady, poraďte se s místním prodejcem. Další instruktážní videa najdete na webu [www.cejn.com/safetyreel](http://www.cejn.com/safetyreel)

### 4. Nesprávné fungování

#### Připojené zařízení se nespustí nebo se náhle vypne a nelze je znovu spustit

Ujistěte se, že kabelový naviják je připojený k napájení. Provéřte, zda není porušena některá z pojistek. Jestliže je pojistka neporušená, vypnula napájení kabelového navijáku pravděpodobně ochrana proti přetížení citlivá na teplo. Ujistěte se, že kabelový naviják není přetěžován připojeným zařízením. Než opět zapnete napájení, je nutné odpojit všechna napájená zařízení od navijáku. Jakmile se kabelový naviják ochladí (přibližně po 5 minutách), můžete stisknout tlačítko resetování.

### 5. Údržba



- Pravidelně kontrolujte, zda se nevyskytují problémy s kabelem, navijením kabelu a vnějšími součástmi.
- Jakákoli poškození nebo závady je nutno okamžitě opravit.
- Opravy a údržbu smí provádět pouze kvalifikovaní technici.
- Používejte výhradně originální náhradní díly!

### 6. Likvidace/recyklace



#### DŮLEŽITÉ UPOZORNĚNÍ!

Pomozte nám s péčí o životní prostředí. Likvidaci kabelového navijáku provádějte podle místních předpisů pro ochranu životního prostředí.



### 7. Záruka

Společnost CEJN AB poskytuje na výrobek záruku po dobu dvou (2) let od data výroby. S dotazy na záruku kontaktujte svého prodejce.

### 8. Náhradní díly

Z bezpečnostních důvodů se musí používat výhradně originální náhradní díly. Úplný přehled náhradních dílů najdete na webu [www.cejn.com/safetyreel](http://www.cejn.com/safetyreel)

*Marcus Allerbjör*

Marcus Allerbjör  
CEJN AB