



HYDRAULIIKKA

CEJN Multi-X

– *Helpottaa ja nopeuttaa liittimien kytkentää*





CEJN Multi-X

- *Lyhentää työkalun vaihtoaikaa*
- *Sallii letkujen yhdistämisen vastapaineessa*
- *Mahdollistaa työskentelyn ahtaissa kohteissa*
- *Maksimityöpaine on 35 MPa*
- *Poistaa ristiinkytkennän riskin*



CEJNin Multi-X liitinlevyn avulla teet monta kytkentää samalla kertaa

– Uusi teknologia helpottaa työskentelyä

CEJN Multi-X on moderni, helppokäyttöinen liitinlevyjärjestelmä, joka on suunniteltu toimimaan vaativissa mobilehydrauliikan sovellutuksissa. Ainutlaatuisen rakenteensa vuoksi se on ylivoimainen ykkönen liitinlevymarkkinoilla.

Tuote on suunniteltu niin, että hydrauliikkajärjestelmästä saadaan irti paras suorituskyky ja että työskentely ja asentaminen ovat helppoa ja vaivatonta.

HELPPO
KÄSITELLÄ

YMPÄRISTÖYSTÄVÄLLISET
FLAT-FACE -LIITTIMET

KYTKETTÄVISSÄ
PAINENALAISENA

PYÖRIVÄT LETKULIITOKSET
VÄHENTÄVÄT LETKUUN
KOHDISTUVAA RASITUSTA

HELPPO
ASENTAA

PIENI
TILANTARVE

Multi-X on perusteltu valinta

ISO 16028:n mukaisia Flat-Face -liittimiä voidaan käyttää kiinnitetyissä mobilelevyissä.



Pyörivät letkuliitokset helpottavat kytkemistä ja pidentävät letkun käyttöikää.

Joustavuus

Sarja sisältää kuusi versiota eniten käytetyille kokoluokille, DN 10 – DN 19. Liitinlevyt on varustettu 2 – 6 ulostulolla (lisätietoa sivuilla 6 – 7). Niihin on mahdollisuus asentaa sähkökytkin (erikseen tilattavissa).

Levyjen monipuolisuutta lisää mahdollisuus käyttää joko pistoke- tai liitinrunkopuolen levyjä kiinteästi asennettuina. Kiinnityslevy sisältyy kahvalevytoimitukseen, mutta sitä voidaan käyttää myös mobilelevyn kiinnittämiseen.

Lisäetuna on, että käytettäessä mobilelevyä kiinteänä osana, voidaan ISO 16028 –standardin mukaisia Flat-face –liittimiä kytkeä Multi-X –liitinlevyyn suoraan.

Suorituskyky

Multi-X:n liitännöistä ½:ssa voi käyttää samanaikaisesti maks. 35 MPa:n vastapainetta, jos toista puolta käytetään paluuliitäntöinä, joiden maksimipaine on 5 MPa.

Liitinlevyn rakenne mahdollistaa kytkemisen myös vastapaineessa.

Vastapaine

1. Kytkettävissä 35 MPa:n vastapaineessa pistokkeen puolella, rungon puolella ei painetta.
2. Kytkettävissä 25 MPa:n vastapaineessa rungon puolella, pistokkeen puolella ei painetta.
3. Kytkettävissä 25 MPa:n vastapaineessa pistokkeen puolella, rungon puolella 1 MPa:n vastapaine.

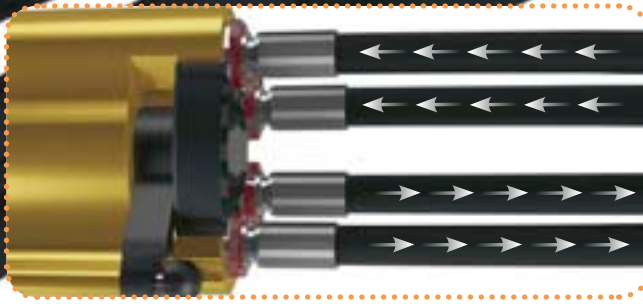
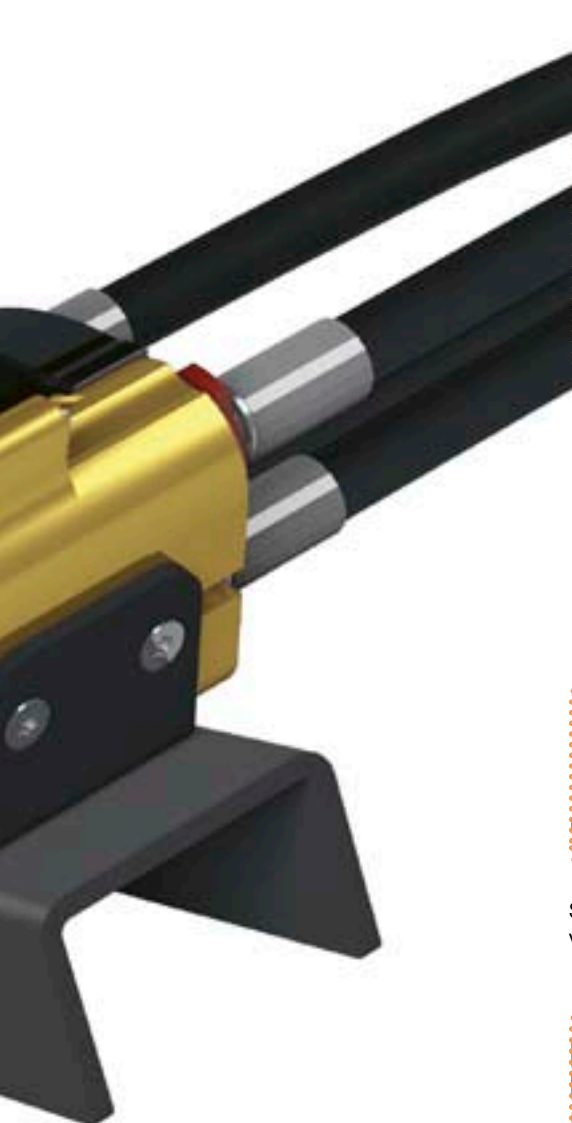

½:ssa liitännöistä voi olla maks. 35 MPa:n paine, jos loppuissa liitännöistä on maks. 5 MPa:n paine.



Sekä kahvalevyä että mobilelevyä voidaan käyttää kiinteästi asennettuna.



Molempiin puoliin voidaan helposti asentaa sähkökytkimet.

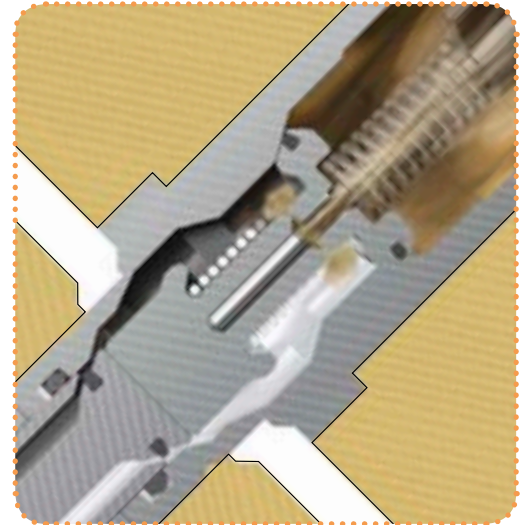

Paine tasaantuu hallitusti ilman vuotoja, jolloin kytkeminen on mahdollista, vaikka järjestelmässä olisi vastapainetta.

Liitännät

Multi-X valikoima on varustettu WEO Plug-In liittimillä, jolloin kytkeminen on helppoa. Plug-In -liittimiä käyttämällä saat Multi-X -sarjan tuotteista samat, WEO-sarjan tarjoamat hyödyt – letkun käyttöikä pidentävät, pyörivät letkuliitokset, aikaa säästävä letkujen asentaminen ja pieni tilantarve.

Jokainen Multi-X liitinlevy on varustettu asennusta helpottavalla WEO-sovitteella. WEO-pistokkeita ja puristusholkkeja käyttämällä saadaan pistoke asennettua suoraan letkuun. Letku voidaan myös asentaa kiertäen varustetulla WEO-pistokkeella (ks. tuotekoodit, sivu 10).

Käyttö

Multi-X -liitinlevyn käyttö tapahtuu helposti yhdellä kädellä. Kahvasta kääntämällä liitinlevyn osat voidaan kiinnittää toisiinsa tai irrottaa. Ergonominen kytkin on kohtisuorassa letkujen suuntaisesti suojaten käyttäjän käsiä. Lukitusnappula varmistaa, että liitinlevy ei aukea vahingossa, kun liitinlevy on kytketty kiinni.

Multi-X -mobilelevy on varustettu paineenpoistventtiilillä, jolloin liitinlevyjen kytkeminen on mahdollista myös silloin, kun järjestelmässä on vastapainetta. Paine tasaantuu hallitusti ilman vuotoja, jolloin kytkeminen on mahdollista, vaikka järjestelmässä olisi vastapainetta (maks. 35 MPa).

Pyörivät WEO-letkuliitokset vähentävät letkuun kohdistuvaa rasitusta.

Multi-X valikoima

Tekniset tiedot

Maks. työpaine	35 MPa
Minimiräjähdyspaine	120 MPa
Käyttölämpötila	-30°C – +100°C (-22°F – +212°F)
Kahvalevyn materiaali	Sinkitty teräs, anodisoitu alumiini, sinkki, messinki
Mobilelevyn materiaali	Sinkitty teräs, anodisoitu alumiini, messinki
Tiivistemateriaali	Nitriilikumi (NBR)
Irrottaminen paineenalaisena	Ei sallittu. Vastapaine saattaa aiheuttaa rekyyliä irrotettaessa. Ota kahvasta tukeva ote.
Muuta	Ottakaa yhteyttä CEJN tekniseen tukeen, mikäli käytätte hydraulisessa järjestelmässänne korkeita impulssipaineita.

KYTKETTÄVYYS		DN10 - 3/8"	DN12.5 - 1/2"	DN19 - 3/4"
1.	Kytettävissä vastapaineessa pistokkeen puolella, rungon puolella ei painetta	35 MPa	35 MPa	35 MPa
2.	Kytettävissä vastapaineessa rungon puolella, pistokkeen puolella ei painetta	25 MPa	15 MPa	6 MPa
3.	Kytettävissä vastapaineessa pistokkeen puolella, rungon puolella 1 MPa:n vastapaine	25 MPa	22 MPa	22 MPa

Mitat ja virtaukset

KAHVALEVY

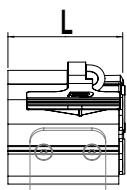
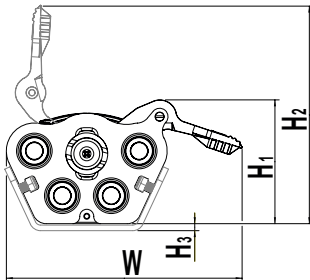

MOBILELEVY

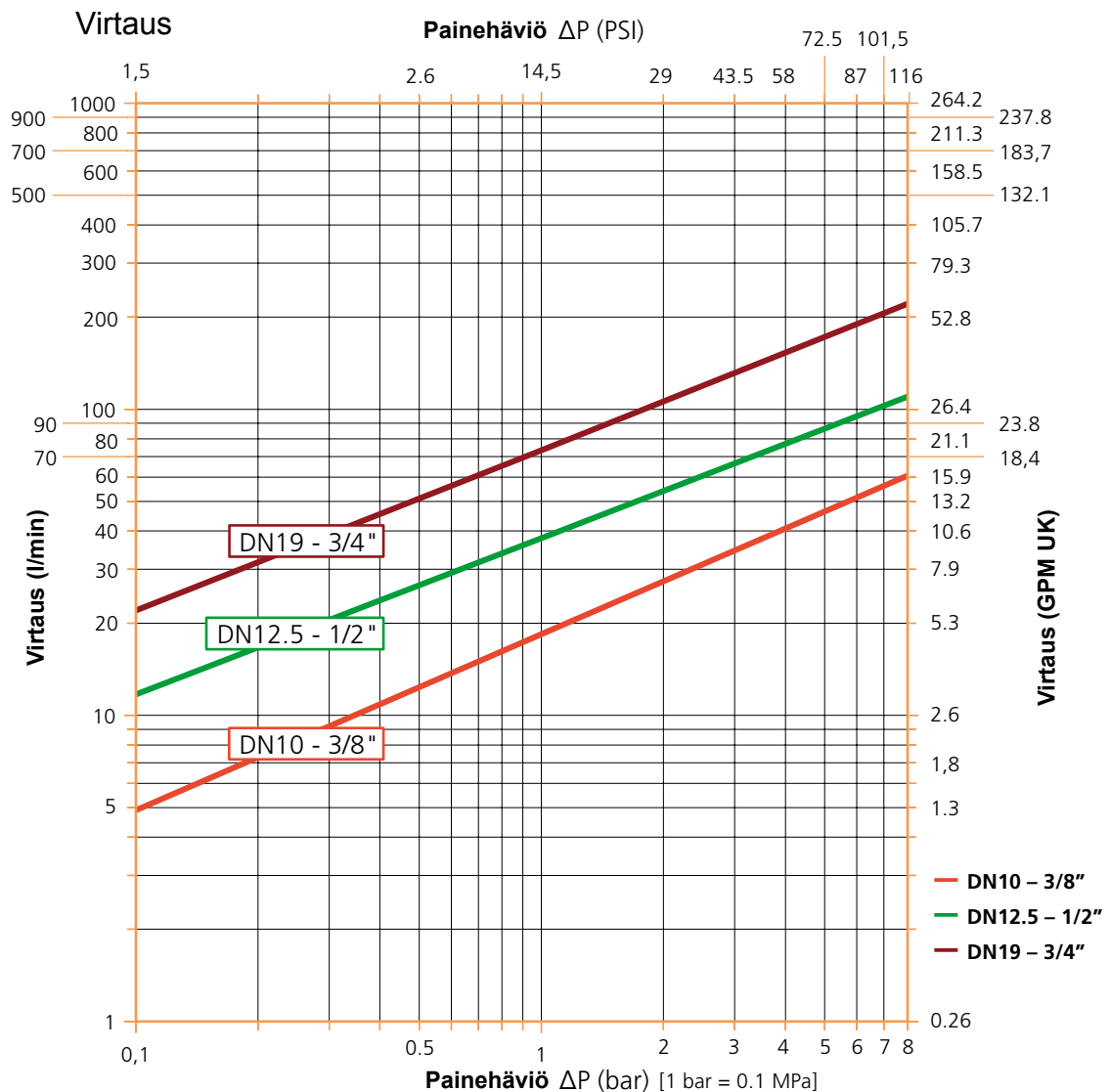
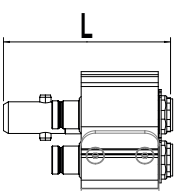
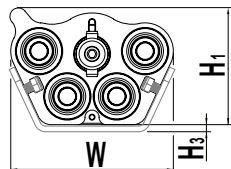

Multi-X Duo 10

Virtausaukko 10 mm (3/8")



	Tilausnumero	Liitäntöjen määrä	Liitäntä	L	W	H1	H2	H3
KAHVALEVY	10 932 2000	2	WEO 1/2"	83	168	70	130	5
MOBILELEVY	10 932 2050	2	WEO 3/8"	116	116	66	-	5

Multi-X Duo 12.5

Virtausaukko 12.5 mm (1/2")



	Tilausnumero	Liitäntöjen määrä	Liitäntä	L	W	H1	H2	H3
KAHVALEVY	10 932 2001	2	WEO 3/4"	98	176	79	139	5
MOBILELEVY	10 932 2051	2	WEO 1/2"	138	132	73	-	5

Multi-X Duo 19

Virtausaukko 19 mm (3/4")



	Tilausnumero	Liitäntöjen määrä	Liitäntä	L	W	H1	H2	H3
KAHVALEVY	10 932 5002	2	WEO 3/4"	120	214	107	170	5
MOBILELEVY	10 932 5052	2	WEO 3/4"	182	179	97	-	5

Multi-X Quattro 10

Virtausaukko 10 mm (3/8")



	Tilausnumero	Liitäntöjen määrä	Liitäntä	L	W	H1	H2	H3
KAHVALEVY	10 932 3000	4	WEO 1/2"	98	176	79	139	5
MOBILELEVY	10 932 3050	4	WEO 3/8"	138	132	73	-	5

Multi-X Quattro 10/12.5

Virtausaukko 10 mm (3/8" / 1/2")



	Tilausnumero	Liitäntöjen määrä	Liitäntä	L	W	H1	H2	H3
KAHVALEVY	10 932 4000	4	WEO 1/2" + 3/4"	98	176	99	159	5
MOBILELEVY	10 932 4050	4	WEO 1/2" + 3/8"	138	132	93	-	5

Multi-X Quattro 12.5

Virtausaukko 12.5 mm (1/2")



	Tilausnumero	Liitäntöjen määrä	Liitäntä	L	W	H1	H2	H3
KAHVALEVY	10 932 4001	4	WEO 3/4"	98	176	99	159	5
MOBILELEVY	10 932 4051	4	WEO 1/2"	138	132	93	-	5

Multi-X Quattro 12.5/19

Virtausaukko 12.5/19 mm (1/2" / 3/4")



	Tilausnumero	Liitäntöjen määrä	Liitäntä	L	W	H1	H2	H3
KAHVALEVY	10 932 5000	4	WEO 3/4"	120	214	107	170	5
MOBILELEVY	10 932 5050	4	WEO 1/2" + 3/4"	182	179	97	-	5

Kaikki mitat on ilmoitettu millimetreinä. Tarkista hinnat ja saatavuus CEJN-maahantuojalta tai valtuutetulta jälleenmyyjältä. Yleisiä asennusohjeita löydät CEJNin kotisivuilta, www.cejn.com.

Multi-X lisävarusteet

Multi-X sähköliitinsarjat

Multi-X mobile- ja kahvalevyyen voidaan asentaa sähköliitin. Sarja sisältää kaikki tarvittavat komponentit asennusohjeineen sekä pölysuojat.

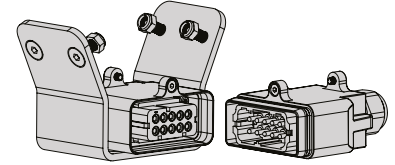

Johdot 10 kpl + maadoitus
 Jännite 48 V
 Virta 16 ampeeria

	Sopivuus	Tilausnumero	L	W	H1	H2	H3
SÄHKÖLIITIN KAHVALEVYLLE	Multi-X Duo 10	10 932 0010	83	168	101	169	5
	Multi-X Duo 12.5	10 932 0011	98	176	110	170	5
	Multi-X Quattro 10	10 932 0012	83	168	119	186	5
	Multi-X Quattro 10/12.5	10 932 0013	98	176	130	190	5
	Multi-X Quattro 12.5	10 932 0014	98	176	130	190	5
	Multi-X Quattro 12.5/19	10 932 0015	120	214	138	201	5
	Multi-X Duo 19						
SÄHKÖLIITIN MOBILELEVYLLE	Multi-X Duo 10	10 932 0050	116	116	97	-	5
	Multi-X Duo 12.5	10 932 0051	138	132	104	-	5
	Multi-X Quattro 10	10 932 0052	116	116	114	-	5
	Multi-X Quattro 10/12.5	10 932 0053	138	132	124	-	5
	Multi-X Quattro 12.5					-	
	Multi-X Quattro 12.5/19	10 932 0055	182	179	128	-	5
	Multi-X Duo 19						

Kaikki mitat on ilmoitettu millimetreinä. Tarkista hinnat ja saatavuus CEJN-maahantuojalta tai valtuutetulta jälleenmyyjältä. Yleisiä asennusohjeita löydät CEJNin kotisivuilta, www.cejn.com.

Multi-X alumiinisuojaus/Säilytysteline

Alumiinisuojuksilla voidaan suojata irtikytketyt liitinlevyt tehokkaasti. Mobilelevyn suojuukset on myös helppo asentaa kiinteiksi säilytystelineiksi. Suojuukset on tarkoitettu liitinlevyille, joissa ei ole sähkökytkentää (suojausta voi käyttää sähkökytkennällä varustettujen liitinlevyjen kanssa, mutta se ei peitä kosketinnastoja).

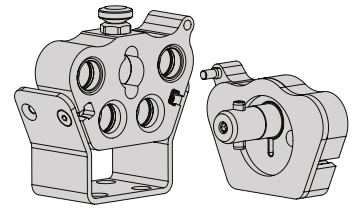

Materiaali Alumiini

	Sopivuus	Tilausnumero
ALUMIINISUOJUS KAHVALEVYLLE	Multi-X Duo 10	10 932 1020
	Multi-X Duo 12.5	10 932 1021
	Multi-X Quattro 10	10 932 1022
	Multi-X Quattro 10/12.5	10 932 1023
	Multi-X Quattro 12.5	10 932 1023
	Multi-X Quattro 12.5/19	10 932 1025
	Multi-X Duo 19	
ALUMIINISUOJUS/SÄILYTSTELINE MOBILELEVYLLE	Multi-X Duo 10	10 932 1070
	Multi-X Duo 12.5	10 932 1071
	Multi-X Quattro 10	10 932 1072
	Multi-X Quattro 10/12.5	10 932 1073
	Multi-X Quattro 12.5	10 932 1074
	Multi-X Quattro 12.5/19	10 932 1075
	Multi-X Duo 19	

Multi-X pölysuojat

Multi-X kumiset pölysuojat sisältyvät toimitukseen, mutta niitä voi tilata erikseen lisävarusteena.

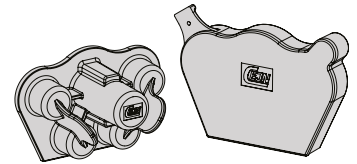



Materiaali Pehmeä PVC

	Sopivuus	Tilausnumero		Sopivuus	Tilausnumero
PÖLYSUOJAT KAHVALEVYLLE	Multi-X Duo 10	09 932 1000	PÖLYSUOJAT MOBILELEVYLLE	Multi-X Duo 10	09 932 1050
	Multi-X Duo 12.5	09 932 1002		Multi-X Duo 12.5	09 932 1052
	Multi-X Quattro 10	09 932 1001		Multi-X Quattro 10	09 932 1051
	Multi-X Quattro 10/12.5	09 932 1003		Multi-X Quattro 10/12.5	09 932 1053
	Multi-X Quattro 12.5	09 932 1003		Multi-X Quattro 12.5	09 932 1053
	Multi-X Quattro 12.5/19	09 932 1005		Multi-X Quattro 12.5/19	09 932 1055
	Multi-X Duo 19			Multi-X Duo 19	
PÖLYSUOJAT SÄHKÖKYTKIMELLÄ VARUSTETULLE KAHVALEVYLLE	Multi-X Duo 10	09 932 1010	PÖLYSUOJAT SÄHKÖKYTKIMELLÄ VARUSTETULLE MOBILELEVYLLE	Multi-X Duo 10	09 932 1060
	Multi-X Duo 12.5	09 932 1012		Multi-X Duo 12.5	09 932 1062
	Multi-X Quattro 10	09 932 1011		Multi-X Quattro 10	09 932 1061
	Multi-X Quattro 10/12.5	09 932 1013		Multi-X Quattro 12.5	09 932 1063
	Multi-X Quattro 12.5	09 932 1013		Multi-X Quattro 10/12.5	09 932 1063
	Multi-X Quattro 12.5/19	09 932 1015		Multi-X Quattro 12.5/19	09 932 1065
	Multi-X Duo 19			Multi-X Duo 19	

Multi-X varaosat

Multi-X rungot ja pistokkeet

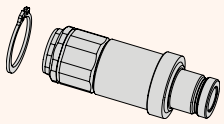
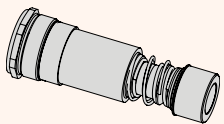
Multi-X-liitinlevyjen liitinrungot ja -pistokkeet ovat vaihdettavissa. Pistokesarja sisältää pistokkeen ja pidikerenkaan. Runkosarja sisältää kaikki tarvittavat osat rungon vaihtamiseen. Tiivistesarja sisältää yhden O-renkaan ja yhden varmistusrenkaan pistokkeelle.

	Runkokoko	Sopivuus	Tilausnumero	Liitäntä
PISTOKESARJA 	DN 10	Multi-X Duo 10 Multi-X Quattro 10 Multi-X Quattro 10/12.5	10 364 6904	3/8"
	DN 12.5	Multi-X Quattro 12.5 Multi-X Quattro 10/12.5 Multi-X Quattro 12.5/19	10 564 6905	1/2"
	DN 19	Multi-X Quattro 12.5/19 Multi-X Duo 19	10 764 6901	3/4"
RUNKOSARJA 	DN 10	Multi-X Duo 10 Multi-X Quattro 10	10 365 1905	1/2"
	DN 12.5	Multi-X Quattro 10/12.5 Multi-X Quattro 12.5 Multi-X Quattro 10/12.5 Multi-X Quattro 12.5/19	10 365 1906 10 565 1907	1/2" 3/4"
	DN 19	Multi-X Quattro 12.5/19 Multi-X Duo 19	10 765 1901	3/4"
TIIVISTESARJAT PISTOKKEILLE 	DN 10	Nipple DN10	10 365 4900	-
	DN 12.5	Nipple DN12.5	10 565 4900	-
	DN 19	Nipple DN19	10 765 4900	-

Multi-X kiinnityslevy

Kiinnityslevy sisältyy jokaiseen Multi-X kahvalevytoimitukseen, mutta sitä voidaan käyttää myös mobilelevylle.

Materiaali Pulverimaalattu teräs

Multi-X varaosat

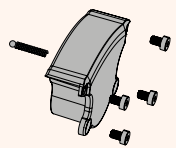
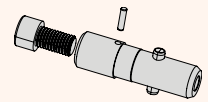
	Sopivuus	Tilausnumero
KAHVA 	Multi-X Duo 10 Multi-X Quattro 10	10 932 4960
	Multi-X Duo 12.5 Multi-X Quattro 12.5 Multi-X Quattro 10/12.5	10 932 4970
	Multi-X Quattro 12.5/19 Multi-X Duo 19	10 932 4980
KAHVAN KIINNITYSSARJA 	Multi-X Duo 10 Multi-X Quattro 10	10 932 4961
	Multi-X Duo 12.5 Multi-X Quattro 12.5 Multi-X Quattro 10/12.5	10 932 4971
	Multi-X Quattro 12.5/19 Multi-X Duo 19	10 932 4981
KESKIPULTTISARJA 	Multi-X Duo 10 Multi-X Quattro 10	10 932 4962
	Multi-X Duo 12.5 Multi-X Quattro 12.5 Multi-X Quattro 10/12.5	10 932 4972
	Multi-X Quattro 12.5/19 Multi-X Duo 19	10 932 4982

	Sopivuus	Tilausnumero
KIINNITYSLEVY KAHVALEVYLLE/ MOBILELEVYLLE	Multi-X Duo 10 Multi-X Quattro 10 Multi-X Duo 12.5	10 932 4963 10 932 4965 10 932 4973
	Multi-X Quattro 12.5 Multi-X Quattro 10/12.5	10 932 4975
	Multi-X Quattro 12.5/19 Multi-X Duo 19	10 932 4985
SÄHKÖLIITTIMEN KIINNITYSLEVY KAHVALEVYLLE/ MOBILELEVYLLE	Multi-X Duo 10 Multi-X Quattro 10 Multi-X Duo 12.5	10 932 4964 10 932 4966 10 932 4974
	Multi-X Quattro 12.5 Multi-X Quattro 10/12.5	10 932 4976
	Multi-X Quattro 12.5/19 Multi-X Duo 19	10 932 4986

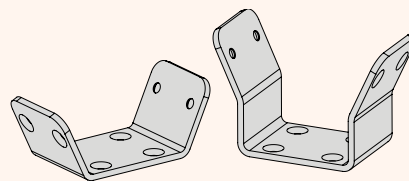

Liittimen valinta kierrelitännällä

WEO-pistokkeet kierrelitännällä

Multi-X tuotenumero ja sopivuus	Multi-X –liitäntä	Kierrelitännä	WEO tilausnumero
10 932 2050 Duo 10, mobilelevy	WEO 3/8"	BSP 3/8" SK	14 721 0606
10 932 3050 Quattro 10, mobilelevy		BSP 1/2" SK	14 721 0608
		JIC 9/16-18	14 727 0609
		JIC 3/4"-16	14 727 0612
10 932 2000 Duo 10, kahvalevy	WEO 1/2"	BSP 3/8" SK	14 721 0806
10 932 2051 Duo 12,5, mobilelevy		BSP 1/2" SK	14 721 0848
10 932 3000 Quattro 10, kahvalevy		JIC 9/16-18	14 727 0809
10 932 4051 Quattro 12,5, mobilelevy		JIC 3/4"-16	14 727 0812
10 932 2001 Duo 12,5, kahvalevy	WEO 3/4"	BSP 1/2" SK	14 721 1208
10 932 4001 Quattro 12,5, kahvalevy		BSP 3/4" SK	14 721 1212
10 932 5000 Quattro 12,5/19, kahvalevy		JIC 1 1/16"-12	14 727 1217
10 932 5002 Duo 19, kahvalevy			
10 932 5052 Duo 19, mobilelevy			
10 932 4050 Quattro 10/12,5, mobilelevy	WEO 3/8"	BSP 3/8" SK	14 721 0606
		BSP 1/2" SK	14 721 0608
		JIC 9/16-18	14 727 0609
		JIC 3/4"-16	14 727 0612
	WEO 1/2"	BSP 3/8" SK	14 721 0806
		BSP 1/2" SK	14 721 0848
		JIC 9/16-18	14 727 0809
		JIC 3/4"-16	14 727 0812
10 932 4000 Quattro 10/12,5, kahvalevy	WEO 1/2"	BSP 3/8" SK	14 721 0806
10 932 5050 Quattro 12,5/19, mobilelevy		BSP 1/2" SK	14 721 0848
		JIC 9/16-18	14 727 0809
		JIC 3/4"-16	14 727 0812
	WEO 3/4"	BSP 1/2" SK	14 721 1208
		BSP 3/4" SK	14 721 1212
		JIC 1 1/16"-12	14 727 1217



Sarja 721 – WEO-pistokkeet BSP-sisäkierteellä



Sarja 727 – WEO-pistokkeet JIC 37° -ulkokierteellä

WEO-pistokkeet letkuliitännällä

Multi-X tuotenumero ja sopivuus	Multi-X –liitäntä	Letkuliitäntä	Suora pistoke	WEO-pistoke 45°	WEO-pistoke 90°
10 932 2050 Duo 10, mobilelevy	WEO 3/8"	DN06 (1/4")	14 710 0604		
10 932 3050 Quattro 10, mobilelevy		DN10 (3/8")	14 710 0606	14 712 0606	14 714 0606
10 932 2000 Duo 10, kahvalevy	WEO 1/2"	DN10 (3/8")	14 710 0806		14 714 0806
10 932 2051 Duo 12,5, mobilelevy		DN12 (1/2")	14 710 0808	14 712 0808	14 714 0808
10 932 3000 Quattro 10, kahvalevy					
10 932 4051 Quattro 12,5, mobilelevy					
10 932 2001 Duo 12,5, kahvalevy	WEO 3/4"	DN12 (1/2")	14 710 1208		
10 932 4001 Quattro 12,5, kahvalevy		DN20 (3/4")	14 710 1212		
10 932 5000 Quattro 12,5/19, kahvalevy					
10 932 5002 Duo 19, kahvalevy					
10 932 5052 Duo 19, mobilelevy					
10 932 4050 Quattro 10/12,5, mobilelevy	WEO 3/8"	DN06 (1/4")	14 710 0604		
		DN10 (3/8")	14 710 0606	14 712 0606	14 714 0606
	WEO 1/2"	DN10 (3/8")	14 710 0806		14 714 0806
		DN12 (1/2")	14 710 0808	14 712 0808	14 714 0808
10 932 4000 Quattro 10/12,5, kahvalevy	WEO 1/2"	DN10 (3/8")	14 710 0806		14 714 0806
10 932 5050 Quattro 12,5/19, mobilelevy		DN12 (1/2")	14 710 0808	14 712 0808	14 714 0808
	WEO 3/4"	DN12 (1/2")	14 710 1208		
		DN20 (3/4")	14 710 1212		





Pneumacon Oy
Palo-ojantie 5
05810 HYVINKÄÄ
+358 10 7781400

info@pneumacon.fi
www.pneumacon.fi