



Hydraulik-Produkte

– für saubere und leckagefreie Hydrauliksysteme

HYDRAULIK



X65 Serie – Premium Flat-Face Schnellverschlusskupplung (ISO 16028)



QR Code für X65 Serie

DN5 (165), DN6.3 (265), DN10 (365), DN 12.5 (565), DN16 (665), DN19 (765), DN25 (065)

- Verringert die Verunreinigung von Hydrauliksystemen
- Leckagefreies Entkuppeln
- Hohe Leistung
- Unter Restdruck kuppelbar, in Abhängigkeit von der Kraft des Bedieners



Temperaturbereich: -30°C – +100°C (-22°F – +212°F)
 Dichtungsmaterial: Nitril (NBR/PUR, andere Dichtungsmaterialien auf Anfrage)
 Material: Stahl (Zink/Nickel, Zink passiviert)
 Kupplungsfähigkeit: Eingeschränkt durch die Kraft des Bedieners
 Entkuppeln unter Druck: Unzulässig
 Kompatibel zu: Alle Markenabmessungen gemäß ISO16028

Durchmesser (mm)*	Gehäusegröße			Serie	Durchflussmenge @ ΔP = 3 Bar		Max. Betriebsdruck				Min. Berstdruck				Leckage @ Entkuppelt (ml)
	ISO - DN	Zoll	Dash		(l/min)**	(GPM)**	Gekuppelt (bar)	Entkuppelt (bar)	Gekuppelt (bar)	Entkuppelt (bar)	Gekuppelt (bar)	Entkuppelt (bar)			
12.0	5	1/8"	-02	165	7.5	2.0	720	10442	720	10442	1800	26106	1800	26106	0.02
16.1	6.3	1/4"	-04	265	24	6.3	500	7251	500	7251	1500	21755	1500	21755	
19.7	10	3/8"	-06	365	44	11.6	400	5801	400	5801	1200	17404	1200	17404	
24.5	12.5	1/2"	-08	565	93	24.6	400	5801	400	5801	1200	17404	1200	17404	
27.0	16	5/8"	-10	665	139	36.7	400	5801	400	5801	1200	17404	1200	17404	
30.0	19	3/4"	-12	765	188	49.7	400	5801	400	5801	1200	17404	1200	17404	
36.0	25	1"	-16	065	330	87.2	350	5076	350	5076	1200	17404	1200	17404	

(**) Sollten sich Applikationen ständig im oberen Bereich der Durchflusskapazität der jeweiligen Kupplungsgröße bewegen, so sollte eine grössere Kupplung gewählt werden, um somit einen zu hohen Druckabfall zu vermeiden. Die Kupplung kann höhere Durchflussmengen während einer kurzen Zeit bewältigen, jedoch steigt damit das Risiko der Überhitzung des Systems. Generell stellen Durchflussspitzen oberhalb der normalen Durchflusskapazität kein Problem dar. Grundsätzlich sind höhere Durchflüsse ausdrücklich für die jeweiligen Kupplungsgrößen zugelassen. (*) Durchmesser für die einfache Identifikation von ISO16028 Flat-Face Kupplungen (Siehe Bild).

DURCHFLUSS-DAGRAMM

Druckabfall ΔP (PSI)

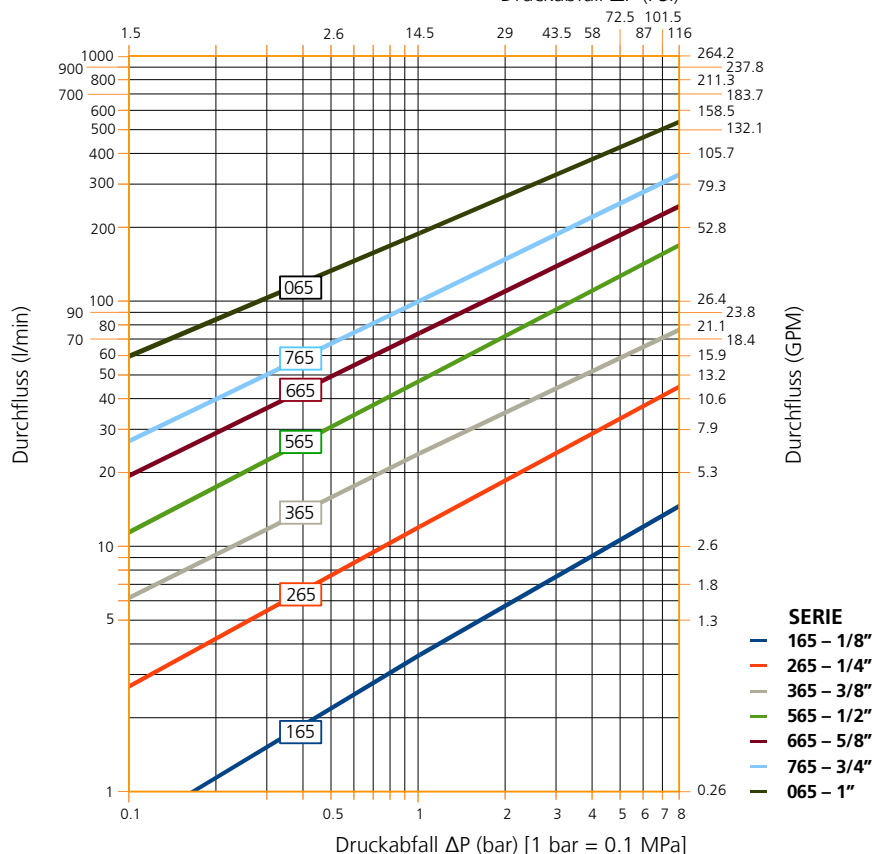

Änderungen ohne vorherige Ankündigung vorbehalten. Bei Fragen zu Verfügbarkeit und Preis wenden Sie sich bitte an einen autorisierten CEJN-Händler. Alle Abmessungen sind in mm angegeben. Die Gewindegänge sind gemäß ISO-Standards aufgeführt. Weitere Anschlüsse auf Anfrage. Auf unserer Webseite unter www.cejn.de erhalten Sie allgemeine Wartungshinweise.



QR Code für X64 Serie

X64 Serie – Flat-Face Nippel mit Druckeliminator Nippel (ISO 16028)

DN6.3 (264), DN10 (364), DN12.5 (564), DN16 (664), DN19 (764), DN25 (064)

- **Kuppeln unter Restdruck möglich**
- **Verringert die Verunreinigung von Hydrauliksystemen**
- **Leckagefreies Entkuppeln**
- **Hohe Leistung**



Temperaturbereich:..... -30°C – +100°C (-22°F – +212°F)
 Dichtungsmaterial:..... Nitril (NBR/PUR)
 Material: Stahl (Zink/Nickel, zinkpassiviert)
 Kupplungsfähigkeit: Mit einem statischen Druck von bis zu 400 bar auf der Nippelseite
 Entkuppeln unter Druck:..... Unzulässig
 Kompatibel zu:..... Alle Markenabmessungen gemäß ISO16028

Durchmesser (mm)*	Gehäusegröße			Serie	Durchflussmenge @ ΔP = 3 Bar		Max. Betriebsdruck		Min. Berstdruck		Leckage @ Entkuppelt (ml)				
	ISO - DN	Zoll	Dash		(l/min)**	(GPM)**	Gekuppelt (bar)	Entkuppelt (bar)	Gekuppelt (bar)	Entkuppelt (bar)					
16.1	6.3	1/4"	-04	264	20	5.3	500	7251	500	7251	1500	21755	1500	21755	0.02
19.7	10	3/8"	-06	364	44	11.6	400	5801	400	5801	1200	17404	1200	17404	0.03
24.5	12.5	1/2"	-08	564	77	20.3	400	5801	400	5801	1200	17404	1200	17404	0.04
27.0	16	5/8"	-10	664	116	30.6	400	5801	400	5801	1200	17404	1200	17404	0.06
30.0	19	3/4"	-12	764	171	45.2	400	5801	400	5801	1200	17404	1200	17404	0.10
36.0	25	1"	-16	064	290	76.6	350	5076	350	5076	1200	17404	1200	17404	0.11

(**) Sollten sich Applikationen ständig im oberen Bereich der Durchflusskapazität der jeweiligen Kupplungsgröße bewegen, so sollte eine grössere Kupplung gewählt werden, um somit einen zu hohen Druckabfall zu vermeiden. Die Kupplung kann höhere Durchflussmengen während einer kurzen Zeit bewältigen, jedoch steigt damit das Risiko der Überhitzung des Systems. Generell stellen Durchflussspitzen oberhalb der normalen Durchflusskapazität kein Problem dar. Grundsätzlich sind höhere Durchflüsse ausdrücklich für die jeweiligen Kupplungsgrößen zugelassen (*) Durchmesser für die einfache Identifikation von ISO16028 Flat-Face Kupplungen (Siehe Bild).

DURCHFLUSS-DIAGRAMM

Druckabfall ΔP (PSI)

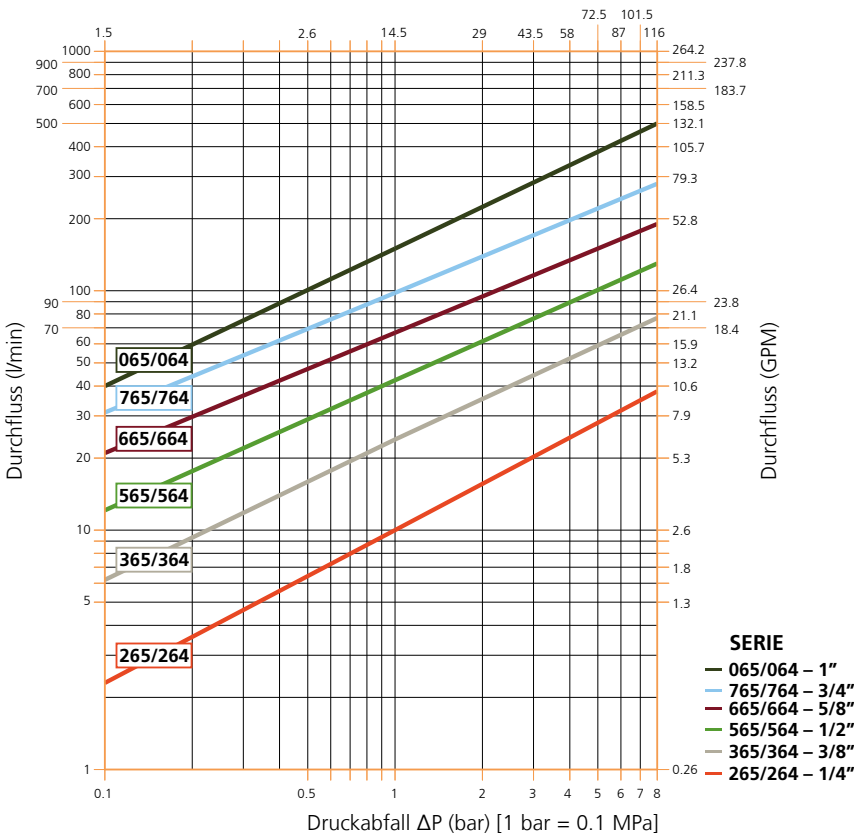

Änderungen ohne vorherige Ankündigung vorbehalten Bei Fragen zu Verfügbarkeit und Preis wenden Sie sich bitte an einen autorisierten CEJN-Händler. Alle Abmessungen sind in mm angegeben. Die Gewindeanschlüsse sind gemäß ISO-Standards aufgeführt. Weitere Anschlüsse auf Anfrage. Auf unserer Webseite unter www.cejn.de erhalten Sie allgemeine Wartungshinweise.



QR Code für TLX Serie

Schraubkupplung

3/4" (607), 1" (707), 1 1/4" (807)

- Die Hochleistungskupplung
- für extreme Belastungen bei hohem Durchfluss
- die Druckspitzen standhält
- mit hoher Zuverlässigkeit
- ... speziell entwickelt für die Bereiche Bau, Rückbau und Abbruch

Temperaturbereich:..... -30°C – +100°C (-22°F – +212°F)
 Dichtungsmaterial:..... Nitrile (NBR)
 Material: Stahllegierung mit Zink-Nickel Oberfläche
 Kupplungsfähigkeit: Kuppeln unter Restdruck möglich (in Abhängigkeit vom Bediener)
 Entkuppeln unter Druck:..... Entkuppeln mit Restdruck im System zulässig



Gehäusegröße		Durchflussmenge ΔP = 3 Bar		Max. Betriebsdruck				Min. Berstdruck			
Zoll	Dash	(l/min)**	(GPM)**	Gekuppelt		Entkuppelt		Gekuppelt		Entkuppelt	
				(bar)	(PSI)	(bar)	(PSI)	(bar)	(PSI)	(bar)	(PSI)
3/4"	-12	169	42.3	400	5800	330	4786	1600	23206	1000	14503
1"	-16	291	75.3	400	5800	330	4786	1600	23206	1000	14503
1 1/4"	-20	400	105.7	400	5800	330	4786	1600	23206	1000	14503

(**) Sollten sich Applikationen ständig im oberen Bereich der Durchflusskapazität der jeweiligen Kupplungsgröße bewegen, so sollte eine grössere Kupplung gewählt werden, um somit einen zu hohen Druckabfall zu vermeiden. Die Kupplung kann höhere Durchflussmengen während einer kurzen Zeit bewältigen, jedoch steigt damit das Risiko der Überhitzung des Systems. Generell stellen Durchflussspitzen oberhalb der normalen Durchflusskapazität kein Problem dar. Grundsätzlich sind höhere Durchflüsse ausdrücklich für die jeweiligen Kupplungsgrößen zugelassen.

DURCHFLUSS-DIAGRAMM

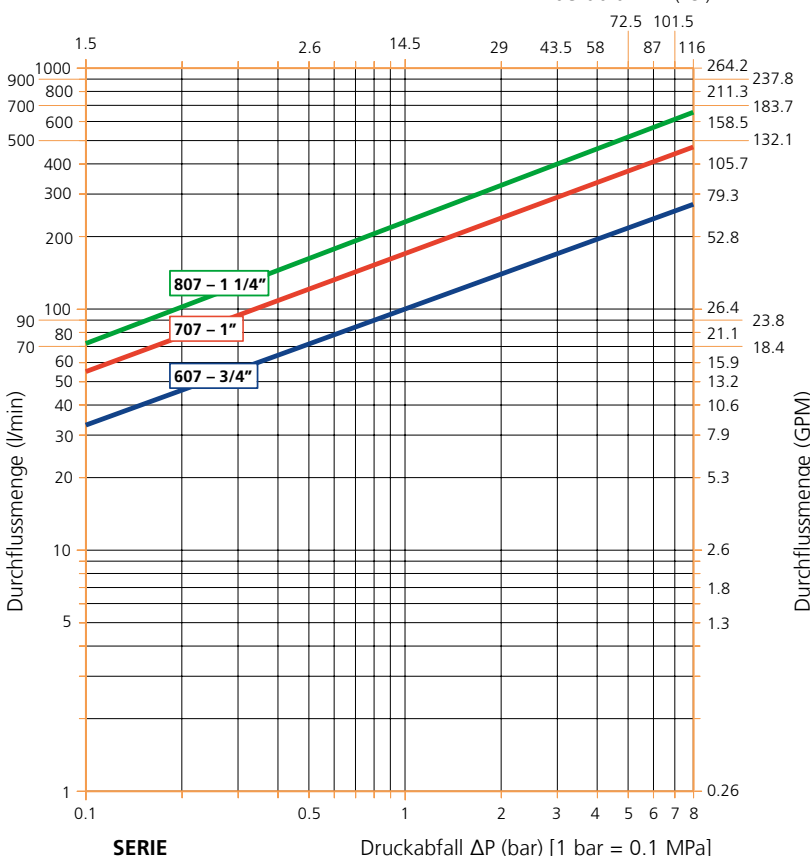

KUPPLUNGEN UND NIPPEL

Gehäusegröße		Anschluss			Artikelnummer		Verschlusshülse SW		Gewicht			
Zoll	Dash	Beschreibung	Typ	Standards	Kupplung	Nippel	(mm)	(Zoll)	Kupplung		Nippel	
									(kg)	(lb)	(kg)	(lb)
3/4"	-12	Rc 3/4"	Innengewinde	ISO 7/1	10 607 1101	10 607 6101	55	2.17	1.073	2.4	1.188	2.6
		G 3/4"	Innengewinde	DIN3852	10 607 1301	10 607 6301			0.989	2.2	1.105	2.4
		G 1"	Innengewinde		10 607 1203	10 607 6203			1.029	2.3	1.145	2.5
		G 3/4" JIS ORB	Innengewinde	JIS B2351	10 607 1231	10 607 6231			1.066	2.4	1.182	2.6
		3/4" NPT	Innengewinde	ANSI B1.20.3	10 607 1401	10 607 6401			1.079	2.4	1.195	2.6
		1 1/16"-12 UN (3/4" SAE)	Innengewinde	SAE J 1926-1	10 607 1601	10 607 6601			1.066	2.4	1.182	2.6
1"	-16	Rc 1"	Innengewinde	ISO 7/1	10 707 1103	10 707 6103	65	2.56	1.892	4.2	2.067	4.6
		G 1"	Innengewinde	DIN3852	10 707 1203	10 707 6203			1.644	3.6	1.819	4.0
		G 1 1/4"	Innengewinde		10 707 1204	10 707 6204			1.788	3.9	1.964	4.3
		G 1" JIS ORB	Innengewinde	JIS B2351	10 707 1233	10 707 6233			1.891	4.2	2.064	4.6
		1" NPT	Innengewinde	ANSI B1.20.3	10 707 1403	10 707 6403			1.899	4.2	2.074	4.6
		1 5/16"-12 UN (1" SAE)	Innengewinde	SAE J 1926-1	10 707 1603	10 707 6603			1.883	4.2	2.059	4.5
1 1/4"	-20	Rc 1 1/4"	Innengewinde	ISO 7/1	10 807 1104	10 807 6104	75	2.95	3.044	6.7	3.631	8.0
		G 1 1/4"	Innengewinde	DIN3852	10 807 1204	10 807 6204			2.843	6.3	3.168	7.0
		G 1 1/2"	Innengewinde		10 807 1205	10 807 6205			2.959	6.5	3.540	7.8
		G 1 1/4"	Innengewinde	JIS B2351	10 807 1234	10 807 6234			3.032	6.7	3.649	8.0
		1 1/4" NPT	Innengewinde	ANSI B1.20.3	10 807 1404	10 807 6404			3.052	6.7	3.640	8.0
		1 5/8"-12 UN - (1 1/4" SAE)	Innengewinde	SAE J 1926-1	10 807 1604	10 807 6604			3.030	6.7	3.619	8.0

Halterungen – schweißbar



Kupplung Grösse		Beschreibung	Artikelnummer
Zoll	Dash		
3/4"	-12	Halterung für TLX	10 607 4960
1"	-16		10 707 4970
1 1/4"	-16		10 807 4980

Staubschutzkappen – Kunststoff mit Sicherungsdraht



Kupplung Grösse		Beschreibung	Artikelnummer	
Zoll	Dash		Kupplung	Nippel
3/4"	-12	Staubschutzkappen	10 607 1000	10 607 1050
1"	-16		10 707 1000	10 707 1050
1 1/4"	-20		10 807 1000	10 807 1050

Universalschlüssel – Zubehör zum vereinfachten Kuppeln, passend für alle Nennweiten der TLX-Serie.



Kupplung Grösse		Beschreibung	Artikelnummer
Zoll	Dash		
3/4"	-12	Universalschlüssel	10 807 4999
1"	-16		
1 1/4"	-20		



Änderungen vorbehalten Bei Fragen zu Verfügbarkeit und Preis wenden Sie sich bitte an einen autorisierten CEJN-Händler. Alle G-Gewindeanschlüsse (BSP) TLX Kupplungen und Nippel ab Fertigungslager erhältlich. Weitere Gewindeausführungen gemäss Auftragsingang - genaue Lieferzeit auf Anfrage - in der Regel zwei Wochen ab Werk. Auf unserer Webseite unter www.cejn.de erhalten Sie allgemeine Wartungshinweise.

Multi-X Serie



QR Code für Multi-Kupplungen

- **Kompaktes Design**
- **Hohe Flexibilität und Leistung**
- **Einfache und ergonomische Bedienung dank senkrechter Hebelbewegung**
- **Anschluss unter Restdruck möglich**

Max. Betriebsdruck : 350 bar (5076 PSI)
Min. Berstdruck: 1200 bar (17405 PSI)
Temperaturbereich: -30°C – +100°C (-22°F – +212°F)
Material Kupplungsseite: Verzinkter Stahl, exloxiertes Aluminium, Zink, Messing
Material Nippelseite: Verzinkter Stahl, exloxiertes Aluminium, Messing
Dichtungsmaterial: Nitril (NBR/PUR)
Entkuppeln unter Druck: Möglichst vermeiden. Der Restdruck kann beim Entkuppeln einen Rückschlag auslösen. Hebel stets gut festhalten
Kommentar: Empfehlungen für Anwendungen mit sehr dynamischem Druckverlauf erhalten Sie von CEJN's technischem Support



Verbindungsmöglichkeiten	DN10 - 3/8"	DN12.5 - 1/2"	DN19 - 3/4"
1. Kuppelbar unter Restdruck auf der Nippelseite und druckloser Tankanschluss auf der Kupplungsseite.	350 bar (5076 PSI)	350 bar (5076 PSI)	350 bar (5076 PSI)
2. Kuppelbar unter Restdruck auf der Kupplungsseite und druckloser Tankanschluss auf der Nippelseite.	250 bar (3626 PSI)	150 bar (2175 PSI)	60 bar (870 PSI)
3. Kuppelbar unter Restdruck von auf der Nippelseite und 10 bar Rücklaufdruck auf der Kupplungsseite.	250 bar (3626 PSI)	220 bar (3626 PSI)	220 bar (3191 PSI)

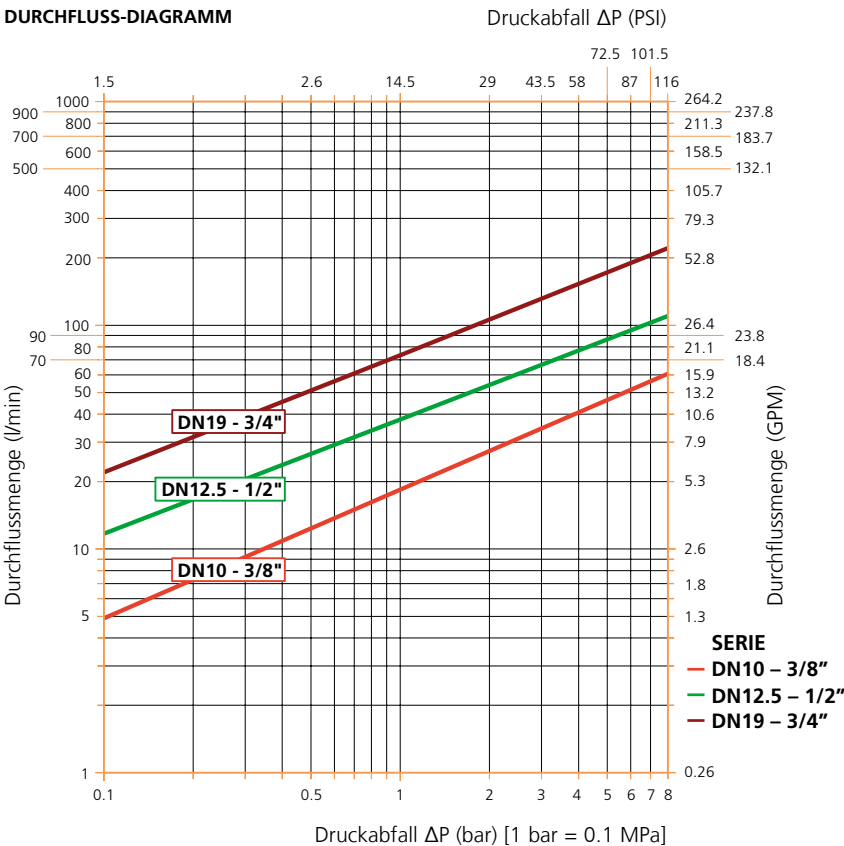

KUPPLUNGSSEITE

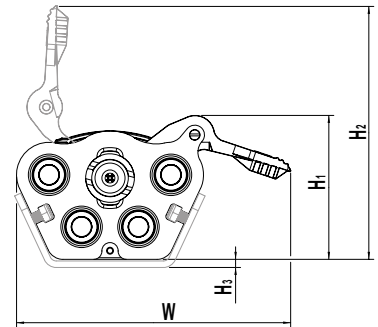
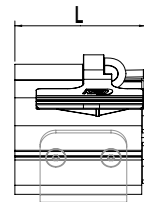

NIPPELSEITE

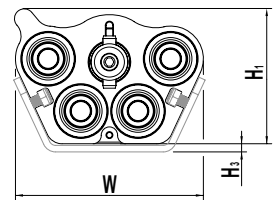
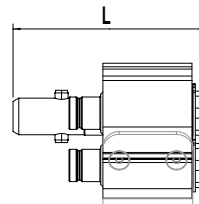

Änderungen ohne vorherige Ankündigung vorbehalten
 Bei Fragen zu Verfügbarkeit und Preis wenden Sie sich bitte an einen autorisierten CEJN-Händler. Alle Abmessungen sind in mm angegeben.
 Auf unserer Webseite unter www.cejn.de erhalten Sie allgemeine Wartungshinweise.





Multi-X Duo

Kupplung Grösse			Anzahl der Anschlüsse	Anschluss		Artikelnummer		Dim. Kupplungsseite					Dim. Nippelseite				
ISO - DN	Zoll	Dash		Kupplungsseite	Nippelseite	Kupplungsseite	Nippelseite	L	W	H1	H2	H3	L	W	H1	H2	H3
10	3/8"	-06	2	WEO 1/2"	WEO 3/8"	10 932 2000	10 932 2050	83	168	70	138	5	116	116	66	-	5
				G 3/8" (BSP)	G 3/8" (BSP)	10 932 2200	10 932 2250	83	168	70	138	5	116	116	66	-	5
12.5	1/2"	-08		WEO 3/4"	WEO 1/2"	10 932 2001	10 932 2051	98	176	79	139	5	138	132	73	-	5
				G 1/2" (BSP)	G 1/2" (BSP)	10 932 2201	10 932 2251	98	176	79	139	5	138	132	73	-	5
19	3/4"	-12		WEO 3/4"	WEO 3/4"	10 932 5002	10 932 5052	120	214	107	170	5	182	179	97	-	5
				G 3/4" (BSP)	G 3/4" (BSP)	10 932 5202	10 932 5252	120	214	107	170	5	182	179	97	-	5



Multi-X Quattro

Kupplung Grösse			Anzahl der Anschlüsse	Anschluss		Artikelnummer		Dim. Kupplungsseite					Dim. Nippelseite				
ISO - DN	Zoll	Dash		Kupplungsseite	Nippelseite	Kupplungsseite	Nippelseite	L	W	H1	H2	H3	L	W	H1	H2	H3
10	3/8"	-06	4	WEO 1/2"	WEO 3/8"	10 932 3000	10 932 3050	83	168	88	155	5	116	116	83	-	5
				G 3/8" (BSP)	G 3/8" (BSP)	10 932 3200	10 932 3250	83	168	88	155	5	116	116	83	-	5
10+12.5	3/8"+1/2"	-06/-08	2+2	WEO 1/2" + 3/4"	WEO 3/8" + 1/2"	10 932 4000	10 932 4050	98	176	99	159	5	138	132	93	-	5
				G 3/8"+G 1/2" (BSP)	G 3/8"+G 1/2" (BSP)	10 932 4200	10 932 4250	98	176	99	159	5	138	132	93	-	5
12.5	1/2"	-08	4	WEO 3/4"	WEO 1/2"	10 932 4001	10 932 4051	98	176	99	159	5	138	132	93	-	5
				G 1/2" (BSP)	G 1/2" (BSP)	10 932 4201	10 932 4251	98	176	99	159	5	138	132	93	-	5
12.5+19	1/2"+3/4"	-08+-12	2+2	WEO 3/4"	WEO 1/2" + 3/4"	10 932 5000	10 932 5050	120	214	107	170	5	182	179	97	-	5
				G 1/2" + G 3/4" (BSP)	G 1/2" + G 3/4" (BSP)	10 932 5200	10 932 5250	120	214	107	170	5	182	179	97	-	5



Multi-X Hexa

Kupplung Grösse			Anzahl der Anschlüsse	Anschluss		Artikelnummer		Dim. Kupplungsseite					Dim. Nippelseite				
ISO - DN	Zoll	Dash		Kupplungsseite	Nippelseite	Kupplungsseite	Nippelseite	L	W	H1	H2	H3	L	W	H1	H2	H3
10	3/8"	-06	6	WEO 1/2"	WEO 3/8"	10 932 5006	10 932 5056	120	214	107	170	5	182	179	97	-	5
				G 3/8" (BSP)	G 3/8" (BSP)	10 932 5206	10 932 5256	120	214	107	170	5	182	179	97	-	5

Änderungen ohne vorherige Ankündigung vorbehalten. Bei Fragen zu Verfügbarkeit und Preis wenden Sie sich bitte an einen autorisierten CEJN-Händler. Alle Abmessungen sind in mm angegeben. Auf unserer Webseite unter www.cejn.de erhalten Sie allgemeine Wartungshinweise.





CEJN® *The Quick Connect*
Solution Provider

